

МОНОЛИТНЫЙ БИМЕТАЛЛИЧЕСКИЙ РАДИАТОР

# MONOLIT

Стандартные резьбовые соединения G 1/2" или G 3/4" являются неотъемлемой частью конструкции радиатора

Уникальный способ соединения секций, исключающий возможность протечки

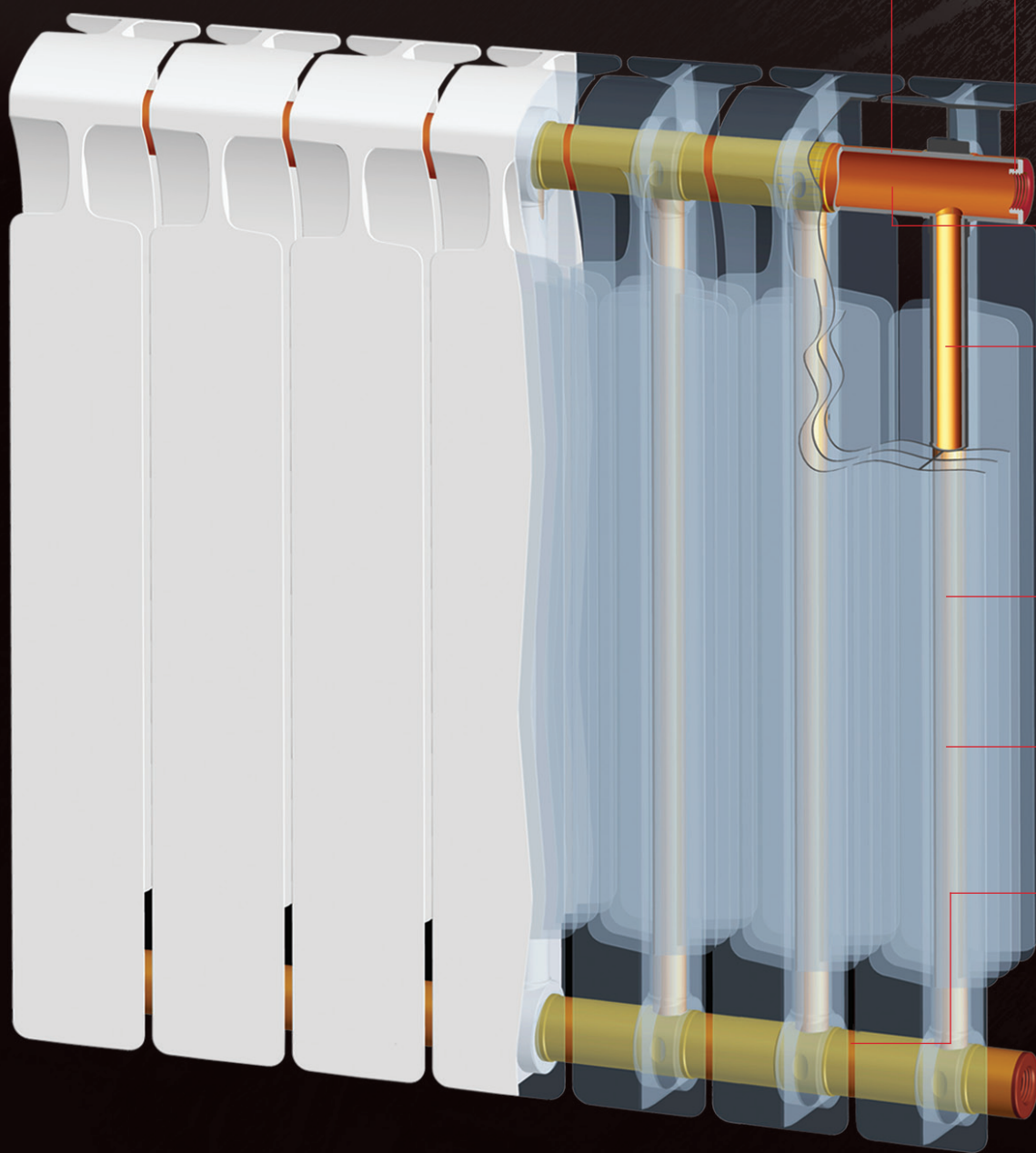

Без ниппеля  
Без прокладки

Возможность  
использования  
любого теплоносителя:  
- воды  
- масла  
- антифризов  
- пара

Температура  
теплоносителя  
до 135 °C

Высокая тепловая  
мощность:  
1 секция - 196 Вт

Толщина стенки  
стального коллектора  
равна толщине  
стенки обычных  
водопроводных труб

**№ 1 по прочности**



Гарантия

25 лет

Рабочее давление

до 100 атм.

Застраховано ОСАО "ИНГОССТРАХ"



## МОНОЛИТНЫЙ БИМЕТАЛЛИЧЕСКИЙ РАДИАТОР ОТОПЛЕНИЯ Паспорт моделей:

RIFAR MONOLIT 500, RIFAR MONOLIT 350

Модель	Межосевое расстояние, мм	Габаритные размеры секции, мм			Номинальный тепловой поток 1 секции, Вт	Внутренний объем 1 секции, л	Масса 1 секции, кг
		Высота	Ширина	Глубина			
MONOLIT 500	500	577	80	100	196	0,21	2,0
MONOLIT 350	350	415	80	100	134	0,18	1,5

### Назначение

Биметаллический радиатор отопления RIFAR MONOLIT (далее - радиатор) предназначен для применения в системах отопления жилых и административных зданий с высоким давлением теплоносителя и соответствует требованиям нормативных документов ГОСТ 31311-2005, ТУ 4935-004-41807387-10.

### Основные технические данные

Рабочее давление до	10,0 МПа (100 атм.)
Испытательное давление	15,0 МПа (150 атм.)
Разрушающее давление	≥25,0 МПа(250 атм.)
Максимальная температура теплоносителя	135 °С
Водородный показатель теплоносителя	pH 7 - 9
Размер резьбы присоединительных отверстий	G 3/4" (20 мм) G 1/2" (15 мм)
(по специальному заказу)	

### 1. Монтаж и эксплуатация радиаторов

1.1. Проектирование, монтаж и эксплуатация системы отопления должны осуществляться в соответствии с требованиями ГОСТ 31311-2005, СНиП 41-01-2003, СНиП 3.05.01-85 и СО 153-34.20.501-2003 «Правила технической эксплуатации электрических станций и сетей РФ» и согласовываться с организацией, отвечающей за эксплуатацию данной системы отопления.

1.2. Монтаж радиаторов должен осуществляться только:

1.2.1. При наличии теплотехнического проекта, созданного лицензированной проектной организацией и заверенного организацией, ответственной за эксплуатацию системы отопления помещения, в котором планируется установка этого радиатора.

1.2.2. Специализированной монтажной организацией, в соответствии со строительными нормами и правилами, утвержденными Минстроем России.

1.2.3. После достижения радиатором комнатной температуры естественным образом, без прямого воздействия нагревательных приборов.

1.2.4. С обязательной возможностью перекрывания входа и выхода.

1.3. Для оптимальной теплоотдачи расстояние между радиатором и полом должно быть 70–120 мм, а между радиатором и подоконником - не менее 80 мм. Кронштейны должны обеспечивать расстояние от стены 30–50 мм, а также горизонтальное положение радиатора см. рис. 1.

1.4. Изготовитель рекомендует производить монтаж и подключение радиатора к трубопроводам без снятия защитной полиэтиленовой пленки.

1.5. Радиатор должен быть снабжен клапаном для удаления воздуха. В ходе эксплуатации необходимо регулярно удалять воздух из верхнего коллектора с помощью воздухопускного клапана.

1.6. Радиатор в течение всего периода эксплуатации должен быть заполнен теплоносителем.

1.7. Транспортировку и хранение радиаторов следует осуществлять в соответствии с ГОСТ 31311-2005.

### 1.8. Категорически запрещается:

1.8.1. Подвергать радиатор ударам и чрезмерным нагрузкам, способным повредить или разрушить его,

1.8.2. Использовать радиатор в качестве элемента заземляющего и токоведущего контура.

1.8.3. Использовать радиатор в системах отопления с уровнем водородного показателя pH в диапазоне отличном от рекомендованного.

1.8.4. Использовать радиатор в помещении с относительной влажностью более 75%.

1.8.5. Использовать радиатор в контуре ГВС.

### 2. Гарантийные обязательства и условия их действия

2.1. Срок эксплуатации радиатора при условии соблюдения требований и рекомендаций, перечисленных в п. 1 – не менее 25 лет.

2.2. Гарантия на радиатор RIFAR MONOLIT действует в течение 25 лет со дня продажи при наличии у покупателя настоящего паспорта с заполненным гарантийным талоном и штампом торговой организации.

2.3. Гарантия распространяется на все дефекты, возникшие по вине изготовителя.

2.4. Гарантия не распространяется на дефекты, возникшие по вине потребителя или организации, ответственной за эксплуатацию системы отопления, к которой подключен (был подключен) данный радиатор в результате нарушения условий п. 1 настоящего паспорта.

2.5. Претензии по качеству продукции принимаются от покупателя при предъявлении следующих документов:

2.5.1. Заявления с указанием паспортных данных заявителя или реквизитов организации, адреса, даты и времени обнаружения дефекта, координат монтажной организации, установившей и испытывавшей радиатор после установки.

2.5.2. Копии разрешения эксплуатационной организации, отвечающей за систему, в которую был установлен прибор, на изменение данной отопительной системы.

2.5.3. Копии акта о вводе радиатора в эксплуатацию с указанием величины испытательного давления.

2.5.4. Документа, подтверждающего покупку радиатора

2.5.5. Оригинала паспорта изделия с подписью потребителя.

**Принципиальная схема установки радиатора**

рис. 1

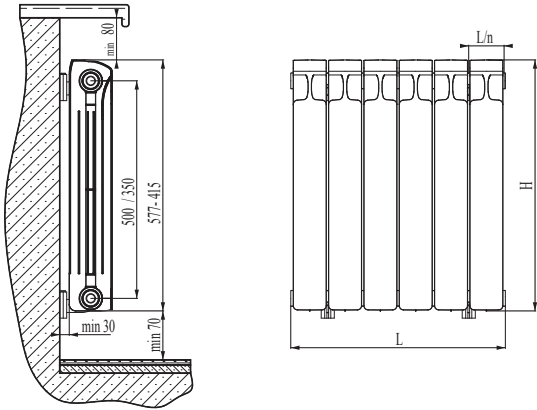

**Возможные схемы подключения к тепловой сети радиаторов RIFAR MONOLIT**

рис. 2



рис. 3



рис. 4

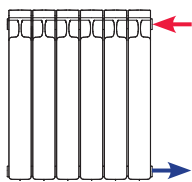

рис. 5

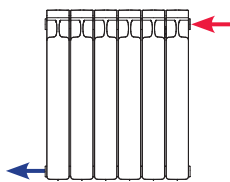

рис. 6

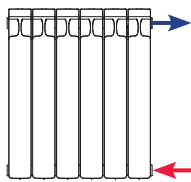

рис. 7

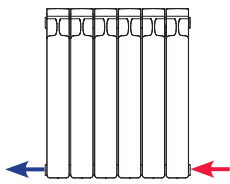

← Поддача теплоносителя  
→ Отвод теплоносителя

**Комплектация радиатора RIFAR MONOLIT**

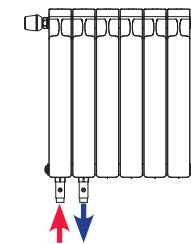
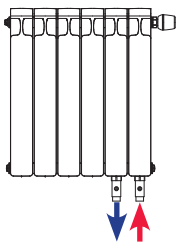
Резьбовые соединения G 1/2" или G 3/4" являются неотъемлемой частью конструкции радиатора. Установочные кронштейны, заглушки не входят в стандартную комплектацию и приобретаются отдельно.

Радиаторы RIFAR MONOLIT, имеющие возможность нижнего подключения (рис.6,7), производятся по специальному заказу потребителя и комплектуются термостатическим клапаном, клапаном в нижнем коллекторе и стандартными узлами нижнего подключения G 1/2". Кронштейны, термостатическая головка, заглушки и кран Маевского в комплектацию не входят. **Важно:** при заказе указывать, левое или правое подключение.

По специальному заказу изготавливаются радиаторы для подключения к системе отопления по схеме, представленной на рис.5. **Важно:** при заказе указывать, левая или правая подача теплоносителя.

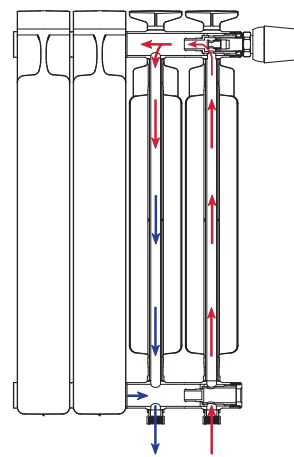

Принципиальная схема движения теплоносителя при нижнем подключении

**Свидетельство о приемке**

Радиатор RIFAR MONOLIT ..... прошел испытание на герметичность давлением 15,0 МПа (150 атм.), соответствует требованиям ГОСТ 31311-2005, ТУ 4935-004-41807387-10 и признан годным к эксплуатации.  
Ф.И.О. упаковщика, дата производства, время испытания указаны на задней стенке радиатора.

Я, ....., с условиями монтажа и эксплуатации радиаторов ознакомлен, претензий по товарному виду не имею.

Подпись покупателя:

Дата покупки: .....20.... г.

**ГАРАНТИЙНЫЙ ТАЛОН** Радиатор RIFAR MONOLIT

(модель, число секций)

Дата продажи: .....20.... г.

Продавец (поставщик): .....

М.П.

Дата: .....20.... г. ....

Ответственное лицо:.....(Ф И О, подпись)

**Отметка организации, производшей монтаж радиатора**

Название организации:

Адрес:

Тел., факс, e-mail:

М.П.

Дата: .....20.... г. ....

Ответственное лицо.....Ф И О., подпись

**Отметка организации, производшей приемку монтажа радиатора:**

Название организации:

Адрес:

Тел., факс, e-mail:

М.П.

Дата: .....20.... г. ....

Ответственное лицо:.....Ф И О., подпись